

# СТЕТОСКОП LD

Исполнение: LD Prof-Plus, LD Prof-I, LD Prof-II, LD Prof-III,  
LD Prof-IV, LD Medic

РУКОВОДСТВО ПО ЭКСПЛУАТАЦИИ



**ld**® Little Doctor®

ПЕРЕД ИСПОЛЬЗОВАНИЕМ СТЕТОСКОПА ВНИМАТЕЛЬНО ИЗУЧИТЕ НАСТОЯЩЕЕ РУКОВОДСТВО ПО ЭКСПЛУАТАЦИИ.

## LD Prof-Plus

### Фонендоскоп для прослушивания тонов Короткова

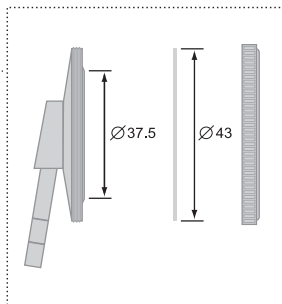

#### Описание и комплектация LD Prof-Plus:

- Головка к стетоскопу (LD-S025) из легкого металла с пластиковой мембраной (LD-S023) диаметром 43 мм – 1 шт.
- Трубка медицинская соединительная (LD-S020) длиной 56 см (возможные цвета поставляемых трубок: черный, серый, красный, синий, фиолетовый, зеленый, желтый) – 1 шт.
- Трубка бинауральная металлическая с наружной пружиной (LD-S019) – 1 шт.
- Ушные наконечники виниловые (LD-S066) – 1 компл.

Габаритные размеры в упаковке: 240 мм \* 110 мм \* 40 мм.

Масса без упаковки 76 г.

## LD Prof-I

### Стетофонендоскоп для врачей и среднего медицинского персонала

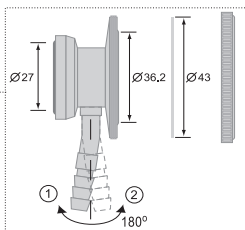

## Описание и комплектация LD Prof-I:

- Головка к стетоскопу (LD-S017) -двусторонняя из легкого металла с большой диафрагмой и открытым колоколом – 1 шт. Диаметр пластиковой мембраны (LD-S023) 43 мм. Колокол головки имеет контактное резиновое кольцо. Диаметр колокола 27 мм. Простой и удобный механизм переключения между колоколом и диафрагмой путем поворота головки вокруг стержневого клапана на 180 градусов. Изгиб стержневого клапана указывает на рабочую сторону головки. Позиция 1 устанавливает в рабочее состояние диафрагму, позиция 2 устанавливает в рабочее состояние колокол.

В цветовом исполнении «Blue» стетоскоп комплектуется головкой LD-S017b синего цвета. В цветовом исполнении «Green» стетоскоп комплектуется головкой LD-S017g зеленого цвета.

- Трубка медицинская соединительная (LD-S020) длиной 56 см (возможные цвета поставляемых трубок: черный, серый, красный, синий, фиолетовый, зеленый, желтый)– 1 шт.
- Трубка бинауральная металлическая с наружной пружиной (LD-S019)– 1 шт.

В цветовом исполнении «Blue» стетоскоп комплектуется бинауральной трубкой синего цвета. В цветовом исполнении «Green» стетоскоп комплектуется бинауральной трубкой зеленого цвета.

- Ушные наконечники виниловые (LD-S066)– 1 компл.

Габаритные размеры в упаковке: 240 мм \* 110 мм \* 40 мм.

Масса без упаковки 135 г.

## LD Prof-II

## Педиатрический стетофонендоскоп

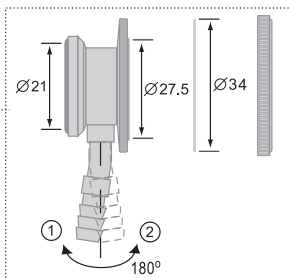

### Описание и комплектация LD Prof-II:

- Головка к стетоскопу (LD-S028) - двусторонняя из легкого металла с уменьшенной диафрагмой и открытым колоколом – 1 шт. Диаметр пластиковой мембраны 34 мм. Колокол головки имеет контактное резиновое кольцо. Диаметр колокола 21 мм. Простой и удобный механизм переключения между колоколом и диафрагмой путем поворота головки вокруг стержневого клапана на 180 градусов. Изгиб стержневого клапана указывает на рабочую сторону головки. Позиция 1 устанавливает в рабочее состояние диафрагму, позиция 2 устанавливает в рабочее состояние колокол.
- Трубка медицинская соединительная (LD-S020) длиной 56 см (возможные цвета поставляемых трубок: черный, красный, синий, фиолетовый, зеленый) – 1 шт.
- Трубка бинауральная металлическая с наружной пружиной (LD-S019) – 1 шт.
- Ушные наконечники виниловые (LD-S066) – 1 компл.

Габаритные размеры в упаковке: 240 мм \* 110 мм \* 40 мм.  
Масса без упаковки 95 г.

### LD Prof-III

### Неонатальный стетофонендоскоп

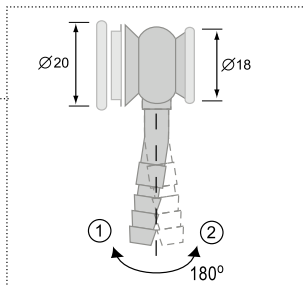

### Описание и комплектация LD Prof-III:

- Головка к стетоскопу (LD-S037)- двусторонняя из легкого металла с малыми диафрагмой и колоколом – 1 шт. Диаметр пластиковой мембраны 20 мм, диаметр колокола 18 мм. Простой и удобный механизм переключения между диафрагмой и колоколом путем поворота головки вокруг стержневого клапана на 180 градусов. Изгиб стержневого клапана указывает на рабочую сторону головки. Позиция 1 устанавливает в рабочее состояние диафрагму, позиция 2 устанавливает в рабочее состояние колокол.

навликает в рабочее состояние диафрагму, позиция 2 устанавливает в рабочее состояние колокол.

- Трубка медицинская соединительная (LD-S020) длиной 56 см (возможные цвета поставляемых трубок: черный, красный, синий, фиолетовый, зеленый) – 1 шт.
- Трубка бинауральная металлическая с наружной пружиной (LD-S019) – 1 шт.
- Ушные наконечники виниловые (LD-S066) – 1 компл.

Габаритные размеры в упаковке: 240 мм \* 110 мм \* 40 мм.

Масса без упаковки 85 г.

## LD Prof-IV

## Акушерский стетоскоп

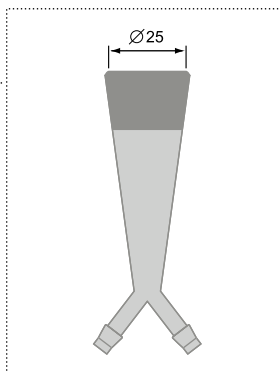
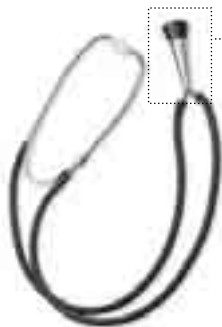

### Описание и комплектация LD Prof-IV:

- Головка к стетоскопу (LD-S038) - легкая металлическая конусообразной формы с пластиковым колоколом – 1 шт. Диаметр колокола – 25 мм.
- Трубки медицинские соединительные (LD-S039) - две звукопроводящие трубки из латекса длиной 56 см (возможные цвета поставляемых трубок: черный, красный, синий, фиолетовый, зеленый) – 1 компл.
- Трубка бинауральная металлическая с наружной пружиной (LD-S019) – 1 шт.
- Ушные наконечники виниловые (LD-S066) – 1 компл.

Габаритные размеры в упаковке: 240 мм \* 110 мм \* 40 мм.

Масса без упаковки 115 г.

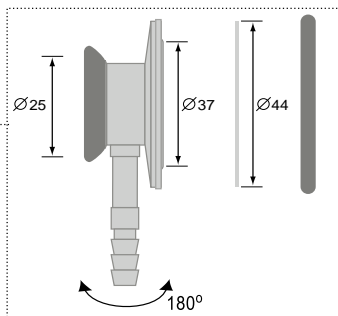

#### Описание и комплектация LD Medic:

- Головка к стетоскопу (LD-S047) -двусторонняя из легкого металла с большой диафрагмой и открытым колоколом – 1 шт. Диаметр пластиковой мембраны (LD-S062) 44 мм. Колокол головки имеет контактное резиновое кольцо. Диаметр колокола 25 мм. Простой и удобный механизм переключения между колоколом и диафрагмой путем поворота головки вокруг стержневого клапана на 180 градусов. Чтобы определить рабочую сторону стетофонендоскопа, вставьте наконечники трубок в уши и проведите пальцем по мембране.

В цветовом исполнении «Black Matt» стетоскоп комплектуется головкой LD-S047bm черного матового цвета. В цветовом исполнении «Navy Matt» стетоскоп комплектуется головкой LD-S017nm синего цвета.

- Трубка медицинская соединительная (LD-S063) длиной 56 см (возможные цвета поставляемых трубок: черный, синий, фиолетовый, зеленый, красный) с внутренней пружиной и встроенной бинауральной трубкой – 1 шт.

В цветовом исполнении «Black Matt» стетоскоп комплектуется бинауральной трубкой черного цвета. В цветовом исполнении «Navy Matt» стетоскоп комплектуется бинауральной трубкой синего цвета.

- Ушные наконечники пластиковые (LD-S046)– 1 компл.
- Именная табличка – 1 шт.

Габаритные размеры в упаковке: 240 мм \* 110 мм \* 40 мм.

Масса без упаковки 160 г.

## Уход, хранение, ремонт и утилизация

1. Стетоскоп необходимо оберегать от повышенной влажности, прямых солнечных лучей, ударов.
2. Не храните и не используйте стетоскоп в непосредственной близости от обогревательных приборов и открытого огня.
3. Оберегайте стетоскоп от загрязнения.
4. Не допускается соприкосновение стетоскопа с агрессивными растворами.
5. При необходимости осуществляйте ремонт только в специализированных организациях. Адреса организаций, осуществляющих гарантийное обслуживание указаны в гарантийном талоне.
6. Срок службы 6 лет. Год производства указан на упаковке.
7. По истечении установленного срока службы необходимо периодически обращаться к специалистам (специализированные ремонтные организации) для проверки технического состояния стетоскопа.
8. При утилизации руководствуйтесь действующими в данное время правилами в Вашем регионе. Специальных условий утилизации производителем не установлено.
9. Условия эксплуатации: температура от +10°C до +40°C; относительная влажность 85% или ниже. Условия хранения и транспортировки: температура от -34°C до +50°C; относительная влажность 85% или ниже.

## Гарантийные обязательства

1. На настоящий стетоскоп установлен гарантийный срок в течение 12 месяцев с даты продажи.
2. Гарантийные обязательства оформляются гарантийным талоном при продаже прибора покупателю.
3. Адреса организаций осуществляющих гарантийное обслуживание, указаны в гарантийном талоне.

## Сертификация и государственная регистрация

Производство сертифицировано по международному стандарту ISO13485.

Стетоскопы LD соответствуют требованиям ГОСТ 50444-92 Госстандарта России.

Росздравнадзор РФ регистрационное удостоверение ФСЗ №2008/01941 выдано 28.05.2008г.

☒ Претензии потребителей и пожелания направлять по адресу официального импортера:

Россия: 117218 г. Москва, а/я 36, ООО «Фирма К и К»  
(юридический адрес: 105484, г. Москва, ул. 16-я Парковая, д. 35А)  
Тел. бесплатной горячей линии: 8-800-200-00-37

Украина: а/с 123 м. Київ 03049, «Ергоком» ТПК ПП.  
Тел. безкоштовної гарячої лінії: 8-800-30-120-80

Беларусь: 220033 г. Минск, ул. Фабричная, дом 26, к. 18б, «Фиатос» ТПЧУП.  
Тел. бесплатной горячей линии: 8-800-200-00-37

Казахстан: 070010, Өскемен қ., Карбышев к., 24, «Казмедимпорт» ЖШС.

Узбекистан: 700169 Шайхонтохур тумани, Генерал Узоков кучаси, 1-уй,  
«Элд-Тиб-Махсулот» МЧЖ

Таджикистан: 734000 г. Душанбе, проспект Рудаки, 56/30, ООО «Сино-Фарма»

Продукт компании: Little Doctor International (S) Pte. Ltd., 35 Selegie Road #09-05 Parkline Shopping Centre, Singapore 188307 (Литтл Доктор Интернешнл (С) Пти. Лтд., 35 Сележ Роуд №09-05 Парклайн Шопинг Центр, Сингапур 188307).

Экспортер: Little Doctor International (S) Pte. Ltd. (Литтл Доктор Интернешнл (С) Пти. Лтд.)

Изготовитель: Shanghai Little Doctor Electronic Co., Ltd., #4514-1 Cao'an Road, Jiading District, Shanghai, P.R. China (Шанхай Литтл Доктор Электроник Ко. Лтд., №4514-1, Цяоян Род, Джиадинг Дистрикт, Шанхай, КНР). Страна производства КНР.



**Найменування та призначення:**

- Модель LD Prof-Plus  
Фонендоскоп для прослуховування тонів Короткова.
- Модель LD Prof-I  
Стетофонендоскоп для лікарів та середнього медичного персоналу.
- Модель LD Prof-II  
Педіатричний стетофонендоскоп.
- Модель LD Prof-III  
Неонатальний стетофонендоскоп.
- Модель LD Prof-IV  
Акушерський стетоскоп.
- Модель LD Prof-Plus  
Стетофонендоскоп для лікарів.

**Догляд, зберігання, ремонт та утилізація:** Стетоскоп необхідно оберегти від підвищеної вологості, прямих сонячних променів, ударів. Не зберігайте та не використовуйте стетоскоп у безпосередній близькості від нагрівальних приладів та відкритого вогню. Обережіть стетоскоп від забруднення. Не допускається контакт стетоскопу з агресивними розчинами. Обережіть трубки від гострих предметів. При необхідності здійснюйте ремонт тільки в спеціалізованих організаціях. По закінченні встановленого терміну служби необхідно періодично звертатися до спеціалістів (спеціалізовані ремонтні організації) для перевірки технічного стану стетоскопу та, якщо необхідно, для здійснення утилізації у відповідності до діючих в даний час правил утилізації у вашому регіоні.

**Гарантійні зобов'язання та дата виготовлення:** На ці стетоскопи встановлено гарантійний термін протягом 12 місяців від дати продажу. Гарантійні зобов'язання оформлюються гарантійним талоном під час продажу приладу покупцю. Адреси організацій, що здійснюють гарантійне обслуговування вказані у гарантійному талоні. Рік виробництва зазначено на упаковці. Відомості про сертифікацію, держ. реєстрацію та виробника: Стетоскопи зареєстровані в МОЗ України.

Свідоцтво №4789/2006 від 24.02.2006р.

(для моделей LD Special, LD Prof-Plus, LD Prof-I, LD Prof-II).

Свідоцтво №4982/2006 від 31.03.2006р. (для моделей LD Ste Time, LD Prof-III, LD Prof-IV, LD Cardio, LD Medic).

Продукт компанії: Little Doctor International (S) Pte. Ltd. (Літл Доктор Інтернешнл (С) Пті. Лтд.)

Адреса: 35 Selegie Road #09-05 Parkline Shopping Centre, Singapore 188307 (35 Сележ Роуд №09-05 Парклайн Шопинг Центр, Сингапур 188307).

Експортер: Little Doctor International (S) Pte. Ltd.

Виробник: Shanghai Little Doctor Electronic Co., Ltd., #4514-1 Cao'an Road, Jiading District, Shanghai, P.R. China (Шанхай Літл Доктор Електронік Ко. Лтд., №4514-1, Цяоян Род, Джиадінг Дистрикт, Шанхай, КНР).

Країна виробництва КНР.

Претензії та побажання споживачів надсилати за адресою:

а/с 123, м.Київ49, 03049, ПП ТПК «Ергоком».

Тел. безкоштовної гарячої лінії: 8-800-30-120-80.

www.LittleDoctor.ua

## Қазақстан тұтынушыларына арналған ақпарат

**LD Prof-Plus** үлгісіндегі фонендоскоп

Қан тамырының соғуын Коротков әдісі бойынша тыңдауға арналған.

**LD Prof-I** үлгісіндегі стетофонендоскоп

**Арнауы:** Дәрігерлер мен орта медициналық қызметкерлер үшін ересек адамдардың жүрегін, өкпесін, тамырларын, асқазан-ішек жолдарын тыңдауға арналған.

**LD Prof-II** үлгісіндегі стетофонендоскоп

**Арнауы:** Дәрігерлер мен орта медициналық қызметкерлер үшін балалардың жүрегін, өкпесін, тамырларын, асқазан-ішек жолдарын тыңдауға арналған педиатриялық стетофонендоскоп.

**LD Prof-III** үлгісіндегі неонатальды стетофонендоскоп

**Арнауы:** LD Prof-III үлгісіндегі неонатальды стетофонендоскоп дәрігерлер мен орта медициналық қызметкерлер үшін жаңа туған нәрестелердің жүрегін, өкпесін, тамырларын, асқазан-ішек жолдарын тыңдауға арналған.

**LD Prof-IV** үлгісіндегі стетоскоп

**Арнауы:** LD Prof-IV үлгісіндегі акушерлік стетоскоп дәрігерлер мен орта медициналық қызметкерлер үшін жатырдағы нәресте жүрегінің соғуын тыңдауға арналған.

**LD Medic** үлгісіндегі стетофонендоскоп

**Арнауы:** LD Medic үлгісіндегі стетофонендоскоп дәрігерлер қолдануға арналған.

### Құту, сақтау, жөндеу және өтелге шығару:

1. Стетоскопты жоғары ылғалдылықтан, тура түсетін күн сәулесінен, соққылардан сақтау қажет.
2. Аспапты жылыту құралдары мен ашық отқа тым жақын жерде сақтамаңыз және пайдаланбаңыз.

3. Аспапты ластанудан сақтаңыз.
  4. Стетоскоптың уытты ерітінділерге жанасуына жол бермеңіз.
  5. Қажет болған жағдайда жөндеу жұмыстарын тек мамандандырылған ұйымдарда ғана жүргізіңіз. Кепілдемелік қызмет көрсетуді қамтамасыз ететін ұйымдардың мекен-жайлары кепілдемелік талонда көрсетілген.
  6. Қызмет мерзімі 6 жыл. Өндірілген жылы аспаптың қорабында көрсетілген.
  7. Белгіленген қызмет ету мерзімі бітерде стетоскоптың техникалық жағдайын тексертіп алу үшін ауық-ауық мамандарға (мамандандырылған жөндеу ұйымдары) көрсетіп тұрған дұрыс.
  8. Ал егер оны өтелге шығару қажет болса, сол уақытта Сіздің аймақта қолданыста болған өтелге шығару ережелерді басшылыққа алыңыз. Өндіруші өтелге шығарудың арнайы шарттарын белгілемеген.
  9. Пайдалану шарттары: температура +100 С-дан +400 С-ға дейін; салыстырмалы ылғалдылық 85% немесе одан төмен.
- Сақтау және тасымалдау шарттары: температура -340 С-дан +500 С-ға дейін; салыстырмалы ылғалдылық 85% немесе одан төмен.

**Кепілдемелік міндеттемелер:**

- а) Бұл стетоскопқа сатылған күнінен бастап 12 айға кепілдемелік мерзім белгіленген.
- б) Кепілдемелік міндеттемелер аспап тұтынушыға сатыларда кепілдемелік талонмен ресімделеді.
- в) Кепілдемелік қызмет көрсетуді қамтамасыз ететін ұйымдардың мекен-жайлары кепілдемелік талонда көрсетілген.

**Сертификаттау, мемлекеттік тіркеу:**

Стетоскопты өндіру ISO 13485 халықаралық стандарты бойынша сертификатталған.

Аталған өнім ҚР емдік дәрі-дәрмектер, медициналық техника және медициналық мақсаттағы бұйымдар тізбесіне енгізілген.

Тұтынушылардың талап-тілектері мен ұсыныстары ресми импортердың мына мекен-жайына жіберу керек:

Қазақстан Республикасы, 070010, Өскемен қ., Карбышев к-сі, 24, «Казмедимпорт» ЖШС. т/ф.+7(7232) 558997.

Little Doctor International (S) Pte. Ltd., 35 Selegie Road #09-05 Parkline Shopping Centre, Singapore 188307 (Литтл Доктор Интернешнл (С) Пти. Лтд., 35 Сележ Роуд № 09-05 Парклайн Шопинг Центр, Сингапур 188307) компаниясының өнімі.

Дайындаушы: Shanghai Little Doctor Electronic Co., Ltd., #4514-1 Cao'an Road, Jiading District, Shanghai, P.R. China (Шанхай Литтл Доктор Электроник Ко. Лтд., №4514-1, Цяоян Роад, Джиадинг Дистрикт, Шанхай, КНР).

Өндіруші ел – ҚХР.

## ОГЛАВЛЕНИЕ

LD Prof-Plus .....	1
LD Prof-I .....	1
LD Prof-II .....	2
LD Prof-III .....	3
LD Prof-IV .....	4
LD Medic .....	5
Уход, хранение, ремонт и утилизация .....	6
Гарантийные обязательства .....	6
Сертификация и государственная регистрация .....	6
Информация на украинском языке .....	8
Информация на казахском языке .....	9

## WWW.LITTLEDOCTOR.RU

Информация о медицинской технике марки LD в Интернете (технические характеристики, функциональные особенности, условия эксплуатации, хранения и гарантийного обслуживания).



CE 0123



### LITTLE DOCTOR INTERNATIONAL (S) PTE. LTD.

Yishun Central P.O. Box 9293 Singapore 917699,

Fax: 65-62342197, E-mail: ld@singaporemail.com

® Зарегистрированные товарные знаки

© Little Doctor International (S) Pte. Ltd., 2004-2008

P049/0805/4